

### - Adapterprofil für Revision Außen -

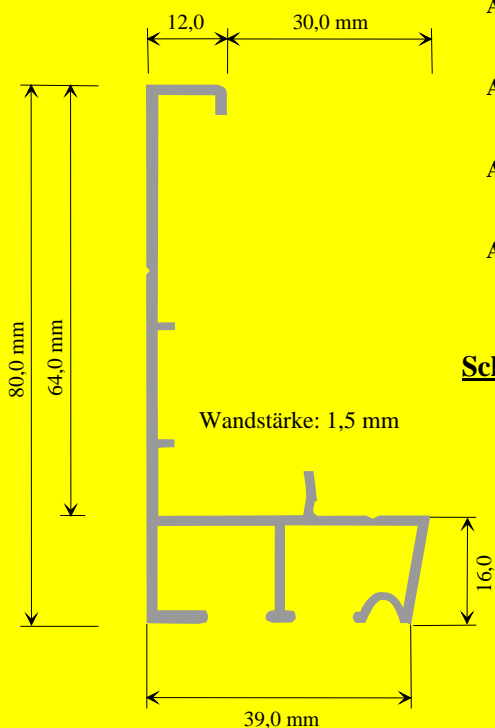

Art. Nr.: A-973

ALU - Adapterprofil 80 x 42mm -Alu blank-  
Lg. 6,50 mtr. ohne Rollladenschiene

Art. Nr.: A-973 b

ALU - Adapterprofil 80 x 42mm -braun lackiert-  
RAL 8019, Lg. 6,50 mtr. ohne Rollladenschiene

Art. Nr.: A-973 w 9010

ALU - Adapterprofil 80 x 42mm -weiss lackiert-  
RAL 9010, Lg. 6,50 mtr. ohne Rollladenschiene

Art. Nr.: A-973 w 9016

ALU - Adapterprofil 80 x 42mm -weiss lackiert-  
RAL 9016, Lg. 6,50 mtr. ohne Rollladenschiene

### Schema Adapterprofil mit Rollladenschiene & Befestigungsklammer

*Bitte beachten Sie, dass diese Rollladenschiene mit einer Befestigungsklammer eingehängt wird und anschließend mit dem Adapterprofil unten verschraubt werden muss!!!*

1. Befestigungsklammer an Rollladenschiene besfestigen.
2. Rollladenschiene auf Adapter nach oben schieben und mit Klammer an Adapterprofil, nach unten hin eingehängen.
3. Rollladenschiene mit einer Schraube im unteren Bereich verschrauben!!

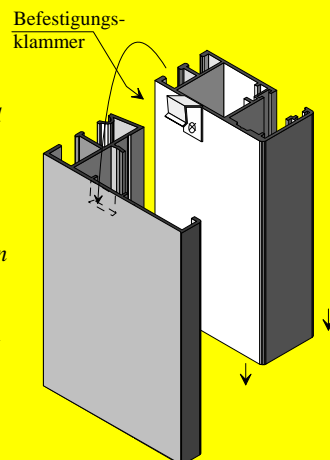

### - Rollladenschiene zu Adapterprofil -

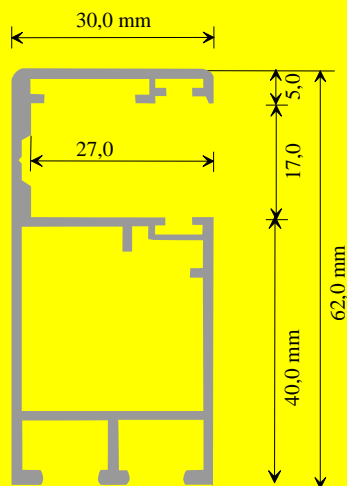

Wandstärke: 1,5 mm

*Diese Rollladenschiene kann auch einzeln eingesetzt werden!!!*

- Zubehör -	
	Art. Nr.: 905 - Trichter passend - weiss
	Art. Nr.: 905 b - Trichter passend - braun
	Art. Nr.: 937 Metall - Schraubnippel
	Art. Nr.: BK 933 Befestigungsklammer

Art. Nr.: A-933

ALU - Rollladenschiene 62 x 30mm -Alu blank-  
Lg. 6,50 mtr.

Art. Nr.: A-933 b

ALU - Rollladenschiene 62 x 30mm -braun lackiert-  
RAL 8019, Lg. 6,50 mtr.

Art. Nr.: A-933 w 9010

ALU - Rollladenschiene 62 x 30mm -weiss lackiert-  
RAL 9010, Lg. 6,50 mtr.

Art. Nr.: A-933 w 9016



ALU - Rollladenschiene 62 x 30mm -weiss lackiert-  
RAL 9016, Lg. 6,50 mtr.

Eine Rollladenschiene für Insektenschutz finden Sie auf der nächsten Seite 9.18!!

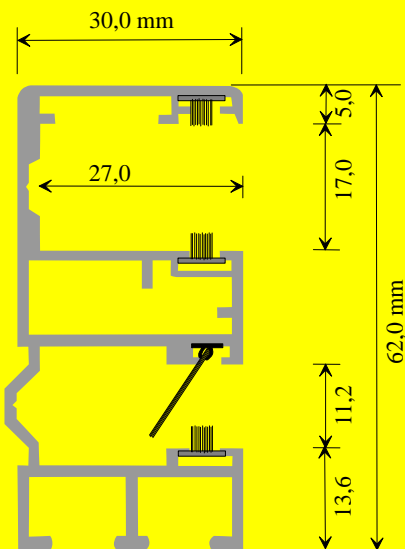
## - Rollladenschiene Insektenschutz zu Adapterprofil 973 -

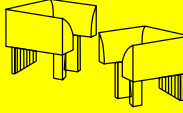
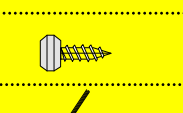

Bürsten sind bei Lieferung nicht eingezogen,  
müssen separat mitbestellt werden!!

<b>-Zubehör-</b>		Art. Nr.: 905	- Trichter passend - weiss
		Art. Nr.: 905 b	- Trichter passend - braun
		Art. Nr.: 937	Metall - Schraubnippel
		Art. Nr.: 8126	Bürste -kammförmig -schwarz

Art. Nr.: A-8120	ALU - Rollladenschiene f. Insektenschutz 62 x 30mm -Alu blank- Lg. 6,50 mtr.
Art. Nr.: A-8120 b	ALU - Rollladenschiene f. Insektenschutz 62 x 30mm -braun lackiert- RAL 8019, Lg. 6,50 mtr.
Art. Nr.: A-8120 w 9010	ALU - Rollladenschiene f. Insektenschutz 62 x 30mm -weiss lackiert- RAL 9010, Lg. 6,50 mtr.
Art. Nr.: A-8120 w 9016	ALU - Rollladenschiene f. Insektenschutz 62 x 30mm -weiss lackiert- RAL 9016, Lg. 6,50 mtr.

### Schema Adapterprofil mit Rollladenschiene für Insektenschutz

Aufnahme für Insektenschutzkassette

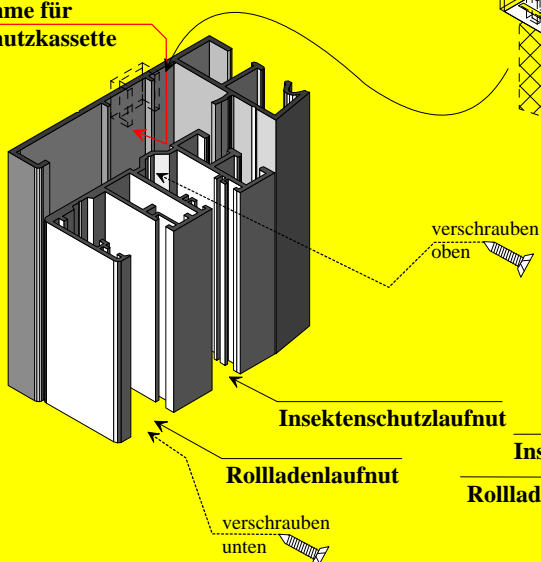

### Schema - Insektenschutzkassette

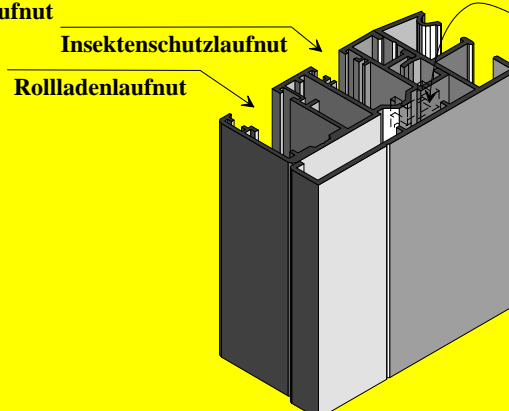
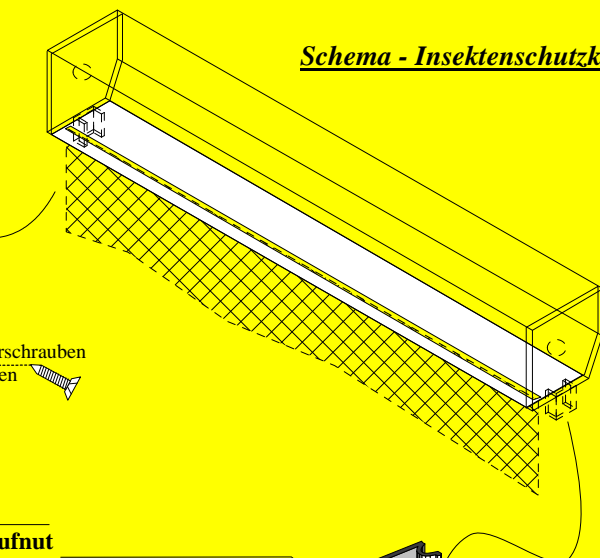

-Änderungen vorbehalten-  
Stand: Juni 2010

### - Rollladenschiene -

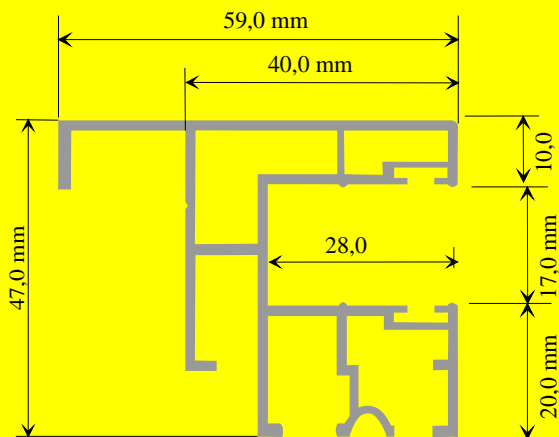
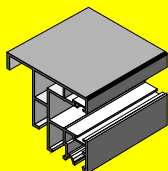

Wandstärke: 1,5 mm

### - Zubehör -

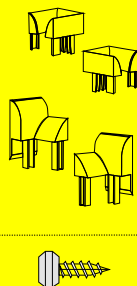

Art. Nr.: 932 -Trichter - weiss

Art. Nr.: 932 b -Trichter - braun

Art. Nr.: 932/6 -Trichter - weiss

Art. Nr.: 932/6 b -Trichter - braun

Art. Nr.: 937 Metall - Schraubnippel

Art. Nr.: A-M927 ALU -Rollladenschiene 59 x 47 mm  
 -Alu blank- Lg. 6,50 mtr.

Art. Nr.: A-M927 b ALU -Rollladenschiene 59 x 47 mm  
 -braun lackiert- RAL 8019, Lg. 6,50 mtr.

Art. Nr.: A-M927 w 9010 ALU -Rollladenschiene 59 x 47 mm  
 -weiss lackiert- RAL 9010, Lg. 6,50 mtr.

Art. Nr.: A-M927 w 9016 ALU -Rollladenschiene 59 x 47 mm  
 -weiss lackiert- RAL 9016, Lg. 6,50 mtr.

### - Doppelrollladenschiene 77 x 47 mm -

### - Zubehör -

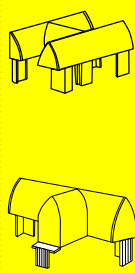

Art. Nr.: 919 -Trichter passend- weiss

Art. Nr.: 919 b -Trichter passend- braun

Art. Nr.: 919/3 -Trichter passend- weiss

Art. Nr.: 919/3 b -Trichter passend- braun

Art. Nr.: 937 Metall - Schraubnippel

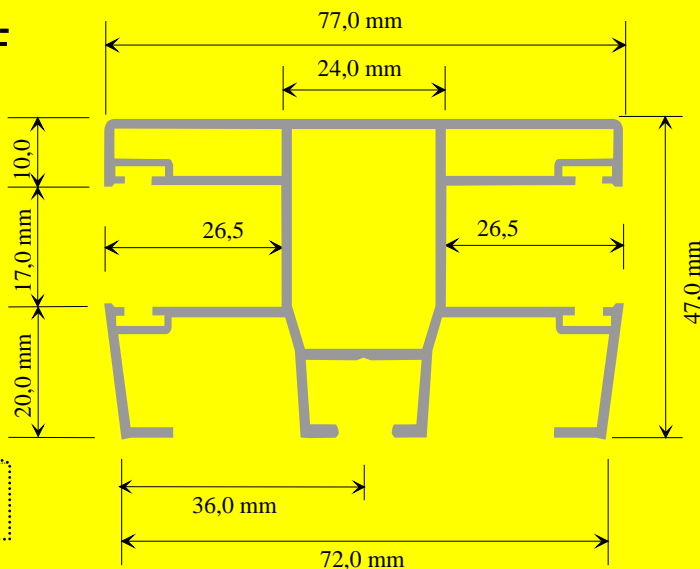

Wandstärke: 1,5 mm

Art. Nr.: A-939 ALU -Doppelrollladenschiene 77 x 47 mm  
 -Alu blank- Lg. 6,50 mtr.

Art. Nr.: A-939 b ALU -Doppelrollladenschiene 77 x 47 mm  
 -braun lackiert- RAL 8019, Lg. 6,50 mtr.

Art. Nr.: A-939 w 9010 ALU -Doppelrollladenschiene 77 x 47 mm  
 -weiss lackiert- RAL 9010, Lg. 6,50 mtr.

Art. Nr.: A-939 w 9016 ALU -Doppelrollladenschiene 77 x 47 mm  
 -weiss lackiert- RAL 9016, Lg. 6,50 mtr.

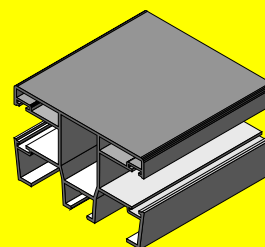

Zubehör zu diesen ALU - Rollladenschienen finden Sie auf der Seite 9.20 !!



# ALU - Rollladenschienen - ZUBEHÖR -

Viele weitere Infos unter  
[www.mk-profile.de](http://www.mk-profile.de) !

Besuchen Sie unsere Homepage!

## - Schraubnippel -



Art. Nr.: 937

Metall - Schraubnippel

### Verarbeitungshinweis:

Bitte beachten Sie, dass dieses Schienensystem nur mit Metallnippelschrauben verarbeitet werden darf!!

## - Bürstendichtungen - auf Rolle

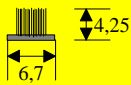

Art. Nr.: 908

Rolle Bürste f. RF - Höhe 4,25mm für doppelseitigen Einzug, schwarz; Ve = 475,0 mtr.

Art. Nr.: 908 g

Rolle Bürste f. RF - Höhe 4,25mm für doppelseitigen Einzug, grau; Ve = 475,0 mtr.

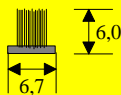

Art. Nr.: 904

Rolle Bürste f. RF - Höhe 6,00mm für einseitigen Einzug, schwarz; Ve = 275,0 mtr.

Art. Nr.: 904 g

Rolle Bürste f. RF - Höhe 6,00mm für einseitigen Einzug, grau; Ve = 325,0 mtr.

Schema  
Bürstenanordnung:

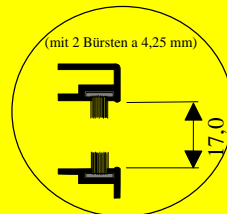
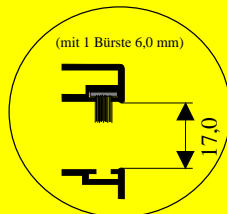

## - Kederdichtungen - auf Rolle

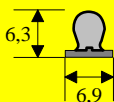

Art. Nr.: 69650

Rolle Keder f.RF 6,3mm weiss Lg. 200 m

Art. Nr.: 69650 s

Rolle Keder f.RF 6,3mm schwarz Lg. 200 m

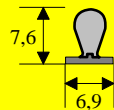

Art. Nr.: 69750

Rolle Keder f.RF 7,6mm weiss Lg. 200 m

Art. Nr.: 69750 s

Rolle Keder f.RF 7,6mm schwarz Lg. 200 m

Schema  
Bürstenanordnung:

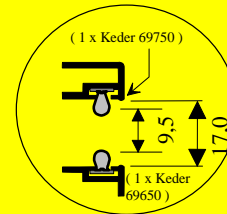
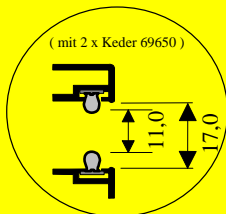
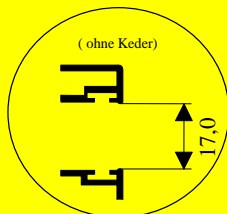

## - Insektenschutzbürste -



Art. Nr.: 8126

Bürste -kammförmig  
-schwarz